

◆ PitTouch Slim®

ピットタッチ・スリム

電池ボックス取扱説明書

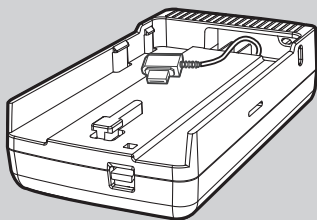

株式会社ビー・ユー・ジー

安全にお使いいただくために必ずお読みください

この取扱説明書には、あなたや他の人々への危害や財産への損害を未然に防ぎ、本製品を安全にお使いいただくために、守っていただきたい事項を示しています。その表示と図記号の意味は次のようになっています。内容をよく理解してから本文をお読みください。

本製品使用中での不具合または使用条件外での使用によるデータ損失や機会損失などの補償については、当社では責任を負いかねます。あらかじめご了承ください。

本書を紛失または損傷したときは、お買い求めになった販売元へお問い合わせください。

本書中のマーク説明



この表示を無視して、誤った取り扱いをすると、人が死亡または重傷を負う可能性がある内容を示しています。



この表示を無視して、誤った取り扱いをすると、人が傷害を負う可能性がある内容および物的損害のみの発生が想定される内容を示しています。



この表示を無視して、誤った取り扱いをすると、本製品の本来の性能を発揮できなかったり、機能停止を招く内容を示しています。



本製品をお使いいただくうえで重要な事項を記載しています。



操作の参考となる情報や、補足説明を記載しています。

■取扱説明書の内容について

本書は「ピットタッチ・スリム電池ボックス」の取り扱いや操作方法について説明したものです。

携帯電話、パソコン自体の取り扱いや操作方法については、それぞれの取扱説明書をお読みください。

本製品はピットタッチ・スリム、ピットタッチ・スリム 2 と組み合わせて使用できます。本書ではピットタッチ・スリム 2 で説明しています。

■商標などについてのお知らせ

「ピットタッチ」「ピットタッチ・スリム」および PitTouch ロゴは、株式会社ビー・ユー・ジーの登録商標です。

「FeliCa」は、ソニー株式会社が開発した非接触 IC カードの技術方式です。

「FeliCa」は、ソニー株式会社の登録商標です。

「おサイフケータイ」は、株式会社エヌ・ティ・ティ・ドコモの登録商標です。

その他の商品名、会社名は、各社の商標または登録商標です。なお、本文中に ™ マーク、® マークは明記していません。

ご使用にあたってのお願い

- ご使用の際は取扱説明書に従って正しく取り扱いください。
- 本製品の仕様は国内向けとなっておりますので、海外ではご利用できません。
This equipment is designed for use in Japan only and cannot be used in any other country.
- 本製品の故障、誤動作、不具合、あるいは停電等の外部要因によって、通信などの機会を逸したために生じた損害や、万一、本製品に登録された情報内容が消失してしまうこと等の純粋経済損失につきましては、当社は一切その責任を負いかねますので、あらかじめご了承ください。本製品に登録された情報内容は、別にメモをとるなどして保管してください。
- 本製品を医療機器や高い安全性が要求される用途では使用しないでください。
- 本書に、他社商品の記載がある場合、これは参考を目的としたものであり、記載商品の使用を強制するものではありません。
- 本書の内容につきましては万全を期しておりますが、お気づきの点がございましたら、お買い求めになった販売元へお問い合わせください。
- 仕様、外観の内容について将来予告なしに変更することがあります。

電池に関する警告

- 乾電池は正しく使用してください。使い方を間違えると、液漏れしたり破裂したりすることがあります。次の点にご注意ください。
 - ・ 使用推奨期限内の単 3 形乾電池をお使いください。
 - ・ 乾電池をショートさせたり、分解したり、加熱したりしないでください。
 - ・ 乾電池は充電式ではありません。充電しないでください。
 - ・ 乾電池の+-方向を確認してください。
 - ・ 乾電池の液漏れによる本体の故障については、当社の保証対象外となります。
 - ・ アルカリ性溶液が衣服に付着した場合は、きれいな水で洗い流してください。眼に入ったり、皮膚に付着したときは、ただちにきれいな水で洗ったあと、医者に相談してください。
 - ・ 新しい乾電池と古い乾電池を混用しないでください。
 - ・ 使用の頻度によらず、1年に1度の割合で新しい乾電池と交換してください。
 - ・ 使用済みの乾電池を火中に投げないでください。
- 乾電池はそのほかにもさまざまな原因で液漏れすることがあります。注意してください。
- 使用直後は乾電池が熱くなることがあります。注意してください。

電池に関する注意

- ・ 乾電池に直接ハンダ付けしないでください。
- ・ 使いきった乾電池は、すぐに本製品から取り出してください。
- ・ 乾電池は、直接日光のあたる場所、高温・多湿の場所を避けて保管してください。
- ・ 落下などによって、乾電池を加圧変形させないでください。
- ・ 乾電池を取り外した場合は、小さなお子さまが乾電池をなめたり、誤って飲み込むことがないようにしてください。乾電池は幼児の手の届かないところに置いてください。

注意

- ・ 使用するときだけ乾電池を入れてください。
- ・ 電池を交換する場合は、電源スイッチを切ってから行ってください。
- ・ 煙が出ている、変なにおいがするなどの異常状態のまま使用すると、火災・感電の原因になります。本製品の電池を抜き、煙が出なくなるのを確認してからお買い求めになった販売元へお問い合わせください。お客様による修理は大変危険ですから、絶対におやめください。
- ・ 本製品を分解したり、改造したりしないでください。発熱・火災・感電・故障の原因になります。
- ・ 誤って本製品を落下させたり、強い衝撃を与えた場合、内部の部品が外れる可能性があります。本製品を振ってカラカラという音がしたとき、あるいは本製品の動作が不安定なときは、本製品の電池を抜き、お買い求めになった販売元へお問い合わせください。そのまま使用すると、火災・故障の原因になります。
- ・ 本製品の内部に水などが入った場合は、まず本製品の電池を抜き、お買い求めになった販売元へお問い合わせください。そのまま使用すると、火災・感電の原因になります。
- ・ 本製品の開口部をふさがしないでください。発熱などにより、火災・故障の原因になります。
- ・ 本製品のそばに花びん、植木鉢、コップ、化粧品、薬品の入った容器、または小さな金属類を置かないでください。こぼれたり本製品の内部に入った場合、火災・感電・故障の原因になります。
- ・ 本製品が薬品や有害ガスに触れないようにしてください。腐食する恐れがあります。また、本製品に有害な物質が付着することになり、人体に害をおよぼす恐れがあります。
- ・ 本製品はピットタッチ・スリム専用です。ピットタッチ・スリム以外は接続しないでください。

◎設置場所

- ・ 屋外での使用は、故障の原因になります。屋内でご使用ください。また、直射日光のあたる場所、高温・多湿の場所に置かないでください。内部の温度が上がり、火災や故障の原因となることがあります。
- ・ 冷暖房機器の近くや、通風口からの風があたる場所に置かないでください。火災や故障の原因となることがあります。
- ・ 極端な高温または低温は、故障の原因になります。通常の室温（0～40℃）でご使用ください。
- ・ 結露するような場所で使用しないでください。温度差の激しい環境を急に移動した場合、本製品は結露する恐れがありますのでご注意ください。故障の原因になります。結露した場合、本製品を乾燥させるか、長い時間同じ環境に置いて結露を解消した後、ご利用ください。
- ・ ほこりの多い場所に置かないでください。火災・感電・故障の原因になります。
- ・ 調理台のそばなど油飛びや湯気の当たるような場所に置かないでください。火災・感電・故障の原因になります。
- ・ ぐらついた台の上や傾いたところなど、不安定な場所に置かないでください。また、本製品の上に重いものを置かないでください。バランスがくずれて倒れたり、落下してけがの原因となることがあります。
- ・ 壁に掛けてお使いのときは、ご使用になる前に、確実に取り付けられているか確認してください。薄いペニア板や柔らかい壁などに取り付けると、重みでネジが抜けて本製品が落下し、故障やけがの原因となることがあります。壁に掛けた状態で、本製品に強い力をかけないでください。
- ・ 動作中は内部の温度が上がり、本製品の外側も熱くなる可能性があるため、他の装置等の上に本製品を重ねて設置しないでください。また、ビニール製のものなどを本製品のそばに置かないでください。変色・変形の原因になります。
- ・ ガス腐食等を伴う環境（塩・酸・アルカリ等）には置かないでください。故障の原因になります。
- ・ 強い磁場を伴う環境には置かないでください。故障の原因になります。
- ・ 各ケーブルは所定のコネクタに接続してください。接続を誤ると、故障の原因になります。

- ・ 本製品やケーブルが人体などと接触するような場所に置かないください。ケーブルの切断の原因や、落下による本製品の故障の原因になります。

◎お使いのとき

- ・ 本製品の小さな穴を含むすべての穴に、異物を挿入しないでください。感電・故障の原因になります。
- ・ ケーブルを抜き差しするときは、接続機器の電源を切ってから行ってください。火災・感電・故障・事故の原因になります。
- ・ 近くに雷が発生したときは、電池を抜き、すべてのケーブルを外して、ご使用をお控えください。ケーブルの接続や切断、または製品の導入や保守の作業も行わないでください。雷によって、火災・感電の原因となることがあります。
- ・ 本製品の外装汚れがひどいときには、水で薄めた中性洗剤に軟らかい布を浸し、よくしぼってから拭き取り、さらに乾いた布で拭いてください。シンナー、ベンジンなどの揮発油アルコールなどを使用した場合、シート及びプラスチック等を傷める原因となることがあります。
- ・ 本製品に乗らないでください。特に小さなお子様のいる家庭ではご注意ください。本製品が壊れて、けがの原因となることがあります。
- ・ 日本国以外で使用しないでください。本製品は、日本国内での使用を目的に設計・製造されています。したがって、日本国外で使用された場合、本製品およびその他の機器を壊す恐れがあります。また、当該国の法令に抵触する場合がありますので、使用できません。
- ・ 本製品の廃棄にあたっては、地方自治体の条例または規則に従ってください。

お願い

- ・ 動作中に接続ケーブルなどが外れたり、接続が不安定になると、誤動作の原因になります。コネクタをしっかりと接続し、動作中は、コネクタの接続部に触れないでください。

1 内容物の確認

本製品には、次のものが付属しています。お使いになる前に、すべて揃っているか確認してください。不足しているものがありましたら、お手数ですが、お買い求めになった販売元へお問い合わせください。

●ピットタッチ・スリム電池ボックス：1台

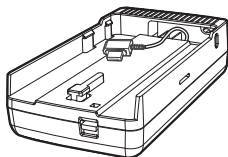

●取扱説明書（本書）：1冊（保証書付き）



2 各部の名称とはたらき

■本体上面 / 底面

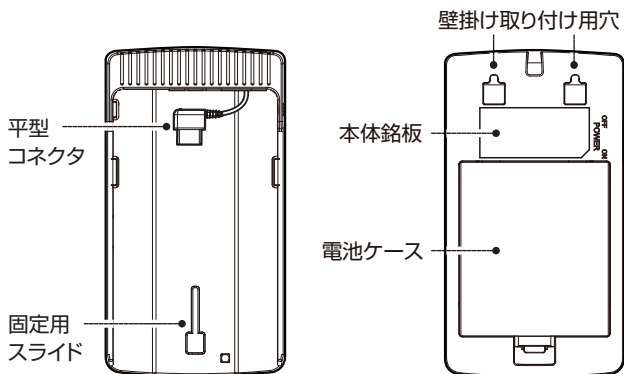

※ ピットタッチ・スリム2の取り付け方は、〈P.13〉で説明します。

※ 電池の入れ方については、〈P.12〉で説明します。

■本体前面

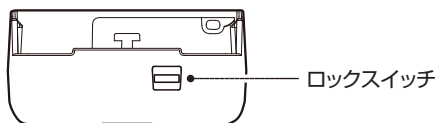

■本体側面

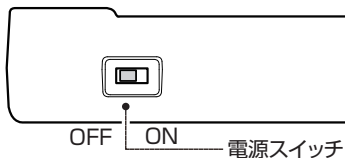

●ワイヤー通し穴

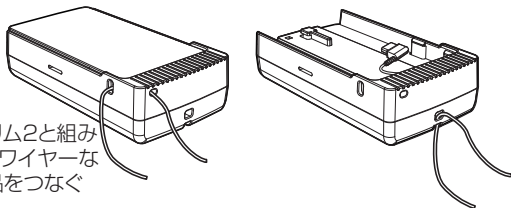

ピットタッチ・スリム2と組み合わせた状態でワイヤーなどを通し、本製品をつなぐことができます。

●壁掛けするときは

ネジをご利用になると、本製品を壁に掛けてお使いいただけます。

※ ネジは付属していません。別途ご購入ください。

1. 壁掛けネジを壁に取り付けてください。本製品を壁にしっかりと取り付けてください。

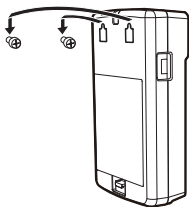

推奨ビス
M2.6ネジ

推奨ネジ寸法

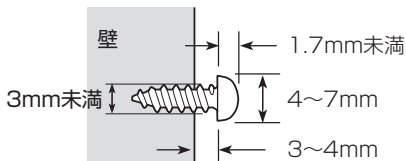

注) 壁面からネジの頭の付根まで3~4mmの空間を空けてください。
ゴム足がある場合は適宜はがしてください。

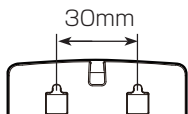

壁掛け取り付け用穴の間隔は30mmです。

3 本製品の準備

3-1 電池の入れ方

1. 本製品左側の電源スイッチが OFF になっていることを確認します。



2. 本体底面の電源ケースのふたを開けます。
3. 図のように単 3 形電池を 4 本セットします。

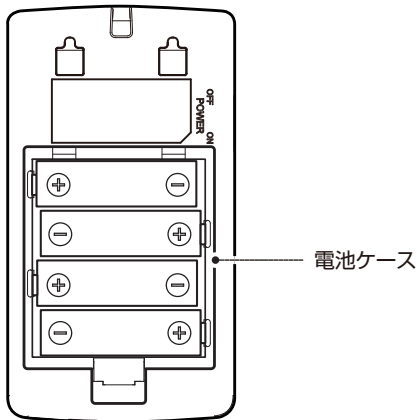

重要

電池の + - の方向を正しくセットしてください。

4. 電池ケースのふたを閉めます。

3-2 ピットタッチ・スリム 2 の取り付け方

1. 本製品の平型コネクタをピットタッチ・スリム 2 のメンテナンスポートに接続します。

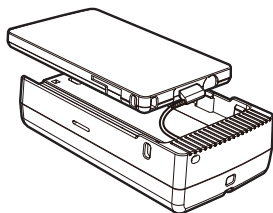
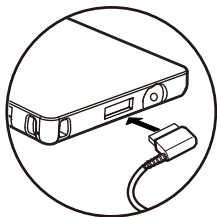

2. ピットタッチ・スリム 2 の底面のくぼみ部分を本製品の固定用スライドにはめ込みます。

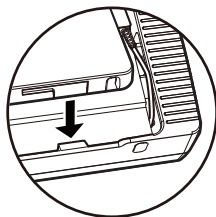
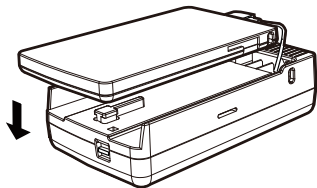

3. ビットタッチ・スリム2 を本製品の背面側へスライドさせます。

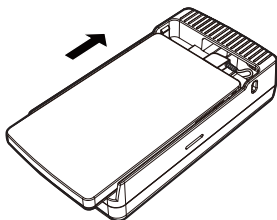

重要

ケーブルをはさみ込まないようにご注意ください。

4. 本製品前面のロックスイッチが下記の図の位置に上がったことを確認します。

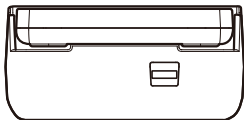

4 本製品を使うには

1. 本製品の左側の電源スイッチを ON にします。

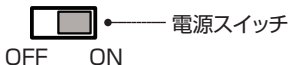

2. ピットタッチ・スリム2のグリーンランプ(左)もしくはグリーンランプ(左)(右)が点滅します。これでピットタッチ・スリム2を使用できます。



重要

グリーンランプ(左)(右)が点滅する場合はエコモードではありません。電池がより消費されますのでご注意ください。



重要

ピットタッチ・スリム2をご使用にならない場合は電源スイッチをお切りください。



重要

長期間ご使用にならない場合は、乾電池を本製品から取り外してください。



重要

電池が消耗した場合：
電池が消耗した場合、一定の電圧を下回るとピットタッチ・スリム2のブザーが「ピー」と鳴り、グリーンランプ(左)→レッドランプ→グリーンランプ(右)→グリーンランプ(左)→……、と2秒間点滅します。その後、ピットタッチ・スリム2は使用できなくなります。その場合は、一度電源スイッチを切り、電池を新しいものに交換してからご使用ください。

5 ピットタッチ・スリム 2 を取り外すには

1. 電源スイッチを OFF にします。



2. ロックスイッチを下に押し下げながらピットタッチ・スリム 2 を前面側にスライドさせます。

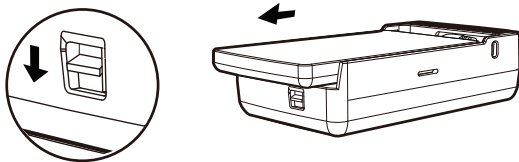

3. ピットタッチ・スリム 2 を上の方へ引き上げます。

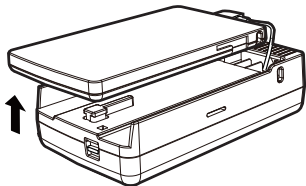

4. 平型コネクタをピットタッチ・スリム 2 のメンテナンスポートから取り外します。



平型コネクタを取り外すときは、コネクタ部を持って、取り外してください。無理に取り外すと故障の原因になります。

6 サポートについて / 製品仕様

■サポートについて

●保証について

保証期間中の故障につきましては、「保証書」の記載にもとづき修理いたします。詳しくは「保証書」の保証規定をご覧ください。

●お問い合わせ先

お買い求めになった販売元へお問い合わせください。

■製品仕様 / 使用条件

| ハードウェア仕様 | |
|----------|----------------------------------|
| 動作環境 | 0～40℃ / 30～80%RH（結露なきこと） |
| 保存環境 | -10～60℃ / 30～80%RH（結露なきこと） |
| 電池 | 単3形乾電池 4本 ※1 |
| 外形寸法 | 66 (W) × 121 (H) × 31.5 (D) (mm) |
| 質量 | 約82g（本体のみ、電池含まず） |

※1 単3形アルカリ乾電池での動作確認を行っています。

ピットタッチ・スリム電池ボックス 取扱説明書

発行日：2010年5月 第3版

発 行：株式会社ビー・ユー・ジー

〒004-0015

札幌市厚別区下野幌テクノパーク1丁目1番14号
