

特別付属品

カシメポンチ

BR0型用

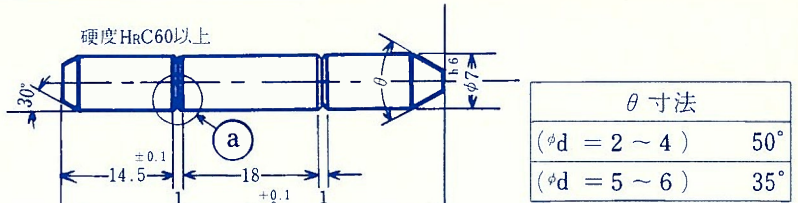

BR1型用

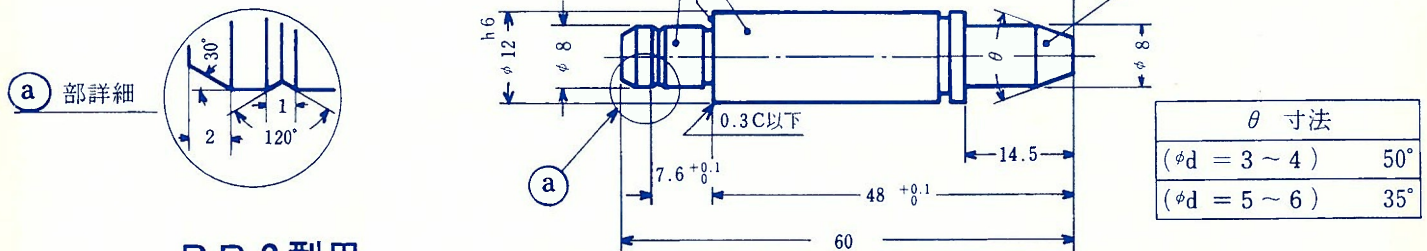

BR2型用

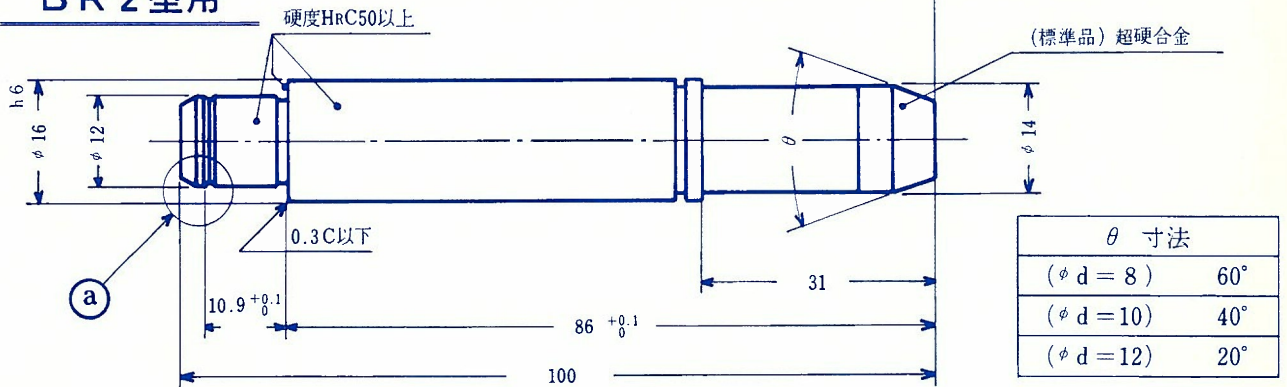

A 型

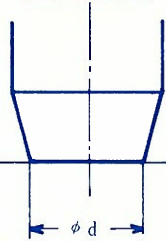

B 型

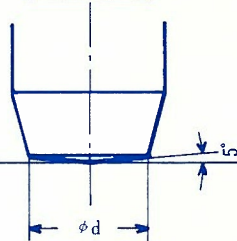

C 型

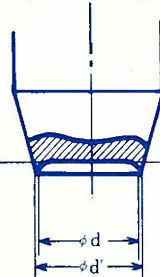

D 型

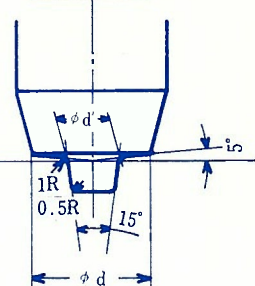

ポンチ寸法表 (φd)

	A 型	B 型	C 型	D 型 (特別注文品)
BR0型用	3, 5, 7,		2, 3, 4, 5, 6, 7,	加工部品に合わせて製作 (受注単位5本)
BR1型用	3, 5, 8,		3, 4, 5, 6, 7.5,	
BR2型用	8, 10, 12, 14,		8, 10, 12, 14,	

ブラザー工業株式会社工機事業部

名古屋市瑞穂区妙音通1-32 千467

このカタログの掲載商品並びに内容について、くわしいことは、お近くの販売店にご相談下さい。もし販売店でわからないときは、当社または下記におたずね下さい。

東京営業所	☎111 東京都台東区雷門2-16-8	☎(03)843-4281
仙台出張所	☎982 仙台市長町南4-12-24	☎(0222)47-5822
岡毛出張所	☎373 群馬県太田市飯田町794-3	☎(0276)46-2742
諏訪出張所	☎392 諏訪市中洲三ッ俣5689-3	☎(0266)52-3501
名古屋営業所	☎467 名古屋市瑞穂区妙音通1-32	☎(052)824-3321
大阪営業所	☎550 大阪市西区立売堀4-4-2	☎(06)541-2155
広島出張所	☎733 広島市西区庚午南2-37-23	☎(082)272-5516
岡山出張所	☎700 岡山市新保666-8	☎(0862)41-3733

(860425-6-5)